

TION.

РУКОВОДСТВО ПО ЭКСПЛУАТАЦИИ

Компактное вентиляционное
устройство бризер Tion O2

TION.

**РУКОВОДСТВО ПО
ЭКСПЛУАТАЦИИ**

Компактное вентиляционное
устройство бризер Tion O2

CE EAC

Содержание

1	ОБЩИЕ СВЕДЕНИЯ	5
2	КОМПЛЕКТ ПОСТАВКИ	6
3	МЕРЫ БЕЗОПАСНОСТИ	8
4	ТЕХНИЧЕСКИЕ ХАРАКТЕРИСТИКИ	10
5	УСТРОЙСТВО И ПРИНЦИП РАБОТЫ	11
6	ПОДГОТОВКА К ЭКСПЛУАТАЦИИ	32
7	СЕРВИСНОЕ ОБСЛУЖИВАНИЕ	38
8	ХРАНЕНИЕ, ТРАНСПОРТИРОВКА, ВЫВОД ИЗ ЭКСПЛУАТАЦИИ	41
9	ГАРАНТИЙНЫЕ ОБЯЗАТЕЛЬСТВА	42
	ПОДТВЕРЖДЕНИЕ СООТВЕТСТВИЯ	44

УВАЖАЕМЫЙ ПОКУПАТЕЛЬ!

БЛАГОДАРИМ ВАС ЗА ПРИОБРЕТЕНИЕ БРИЗЕРА TION O2! В ЭТОМ РУКОВОДСТВЕ ПО ЭКСПЛУАТАЦИИ СОДЕРЖИТСЯ ПОЛНАЯ ИНФОРМАЦИЯ ОБ УСТРОЙСТВЕ, СПОСОБАХ ЕГО НАСТРОЙКИ И ПРАВИЛАХ ОБСЛУЖИВАНИЯ.

Компактное вентиляционное устройство бризер Tion O2 (далее по тексту – устройство) предназначено для принудительного нагнетания воздуха с улицы внутрь помещения. При использовании устройства по назначению:

- при помощи вентилятора свежий воздух подается¹ с улицы в помещение;
- при помощи комплекта фильтров производится очистка воздуха;
- при необходимости приточный воздух может быть подогрет до заданной температуры;
- устройство совместимо с системой MagicAir².

Технические и пользовательские характеристики могут изменяться в зависимости от комплектации поставки, условий монтажа и эксплуатации, состава и состояния сменных фильтров.

Разработчик оставляет за собой право вносить изменения в конструкцию устройства и отдельных его частей, не ухудшающие при этом эффективность его работы.

Перед использованием прибора внимательно изучите руководство по эксплуатации, условия гарантийных обязательств, а также комплектность и внешний вид прибора.

Устройство не предназначено для обогрева помещений. Устройство не является изделием медицинского назначения. Устройство соответствует требованиям Технических условий и требованиям Технических регламентов Таможенного союза:

- ТР ТС 004/2011 «О безопасности низковольтного оборудования»;
- ТР ТС 020/2011 «Электромагнитная совместимость».

Копия сертификата о соответствии приложена к пакету документации и размещена на сайте www.tion.ru/about/doc

ПРОИЗВЕДЕНО: АО «Тион Умный микроклимат», группа компаний «Тион». 630090, г. Новосибирск, ул. Инженерная, 20. Изготовлено в КНР.



Телефон единой службы поддержки: 8 (800) 500-60-29. www.tion.ru

¹ Кроме прибора в комплектации Tion O2 Eco.

² Только для приборов в комплектации Tion O2 MAC и Tion O2 MAC Base; для прочих комплектаций функция совместимости может быть установлена опционально.

2 КОМПЛЕКТ ПОСТАВКИ

Комплекты поставки устройства приведены в Таблице 2.1.

Таблица 2.1 – Комплекты поставки

Перечень изделий и принадлежностей	Количество, шт				
	Tion O2 MAC	Tion O2 Standard	Tion O2 MAC Base	Tion O2 Base	Tion O2 Eco
Устройство	1	1	1	1	1
Фильтр базовый класса F7	1	1	1	1	1
Высокоэффективный фильтр класса E11	1	1	-	-	-
Фильтр адсорбционно-каталитический	1	1	-	-	-
Нагреватель	1	1	1	1	-
Пульт дистанционного управления	1	1	1	1	1
Батарейки (тип AAA), 2 шт.	1	1	1	1	1
Блок связи (совместимость с MagicAir)	1	-	1	-	-
Руководство по эксплуатации	1	1	1	1	1
Монтажный шаблон	1	1	1	1	1
Дюбель-гвоздь 10×50 (для крепления устройства)	2	2	2	2	2
Гарантийный талон	1	1	1	1	1

Комплектация устройства указана в гарантийном талоне.

Приборы в комплектациях Tion O2 MAC и Tion O2 Standard очищают воздух от большинства типов загрязнителей, при необходимости подогревают его и подают в помещение. Рекомендованы к использованию в любых регионах, особенно в регионах с неблагоприятной экологической обстановкой.

Прибор в комплектации Tion O2 Eco рекомендуется использовать в теплых регионах (см. применимость по уличным температурам в таблице технических

характеристик раздела 4). Приборы в комплектациях Tion O2 Eco, Tion O2 Base и Tion O2 MAC Base рекомендованы к использованию в экологически чистых районах. Для более эффективной очистки воздуха приборы Tion O2 Eco, Tion O2 Base, Tion O2 MAC Base необходимо доукомплектовать недостающими фильтрами.

Комплектации Tion O2 MAC и Tion O2 MAC Base включают в себя блок связи с системой MagicAir (п. 5.4). Все прочие комплектации могут быть доукомплектованы блоком связи в любом уполномоченном сервисном центре производителя (оплачивается отдельно).

По желанию пользователя прибор в комплектации Tion O2 Eco можно усовершенствовать до комплектации Tion O2 Base. Для этого нужно обратиться в любой уполномоченный Сервисный центр производителя, где будет установлен дополнительный узел – нагреватель (оплачивается отдельно).

Прибор в комплектации Tion O2 Base пользователь может усовершенствовать до комплектации Tion O2 Standard самостоятельно, доукомплектовав недостающими фильтрами. Прибор в комплектации Tion O2 MAC Base может быть доукомплектован пользователем до Tion O2 MAC с помощью установки недостающих фильтров.

Приобрести фильтры можно в официальном интернет-магазине «Тион» или у авторизованных дилеров.

3 МЕРЫ БЕЗОПАСНОСТИ

В настоящем Руководстве по эксплуатации приняты следующие обозначения:



ОСТОРОЖНО! Требования, несоблюдение которых может привести к серьезной травме, летальному исходу или повреждению устройства.



ВНИМАНИЕ! Требования, несоблюдение которых может привести к серьезному повреждению устройства.



Устройство не предназначено для использования детьми и людьми с особенностями физического, сенсорного или умственного развития, кроме случаев, когда использование устройства осуществляется под контролем лиц, ответственных за их безопасность.



Не оставляйте шнур питания в зоне досягаемости детей и домашних животных, даже если устройство выключено.



Не храните упаковочные материалы (картон, пакеты и т. д.) в доступном для детей и домашних животных месте.



Не производите ремонт или вмешательство в конструкцию устройства. При обнаружении каких-либо повреждений или возможных признаков нештатной работы обратитесь в Сервисный центр организации-продавца за консультацией о возможности дальнейшей эксплуатации устройства.



Не эксплуатируйте устройство при повреждениях изоляции шнура электропитания или деталей корпуса.



Отключайте устройство от сети электропитания перед проведением планового обслуживания.



Перед проведением монтажных работ оставьте устройство в теплом помещении на 2 ч во избежание его выхода из строя, образования конденсата и повреждения пластиковых деталей после хранения или транспортировки устройства при низкой температуре.



Не допускается эксплуатация устройства в помещениях с температурой воздуха ниже +5°C и выше +40 °C.



Не допускается эксплуатация устройства в помещениях с относительной влажностью воздуха выше 80% при температуре +20 °C.



Не допускается длительное воздействие на устройство прямых солнечных лучей.



Не допускается монтаж и эксплуатация устройства с нарушением требований монтажа, указанных в настоящем Руководстве по эксплуатации и на монтажном шаблоне.



Необходимо выключать и отсоединять устройство от сети электропитания во время грозы.



Не запускайте счетчик замены фильтров на новый цикл без замены фильтров на новые. Эксплуатация устройства с фильтром, выработавшим свой ресурс, может привести к уменьшению производительности, шумной работе вентилятора и выходу устройства из строя.



Если Вы намерены полностью выключить (обесточить) устройство на длительное время, после отправки команды на выключение дождитесь двойного звукового сигнала и только после этого извлеките вилку сетевого шнура из розетки. В противном случае заслонка может остаться открытой, и воздух с улицы под действием естественной тяги будет поступать через устройство в помещение.

4 ТЕХНИЧЕСКИЕ ХАРАКТЕРИСТИКИ

Технические характеристики устройства приведены в Таблице 4.1.

Таблица 4.1 – Технические характеристики устройств

Параметр	Значение				
	Tion O2 MAC	Tion O2 Standard	Tion O2 MAC Base	Tion O2 Base	Tion O2 Eco
Номинальная потребляемая мощность ³ , Вт	1120	1120	1120	1120	20
Мощность нагревательного элемента, Вт	1450	1450	1450	1450	–
Применимость по уличным температурам, °С	-40...+50	-40...+50	-40...+50	-40...+50	0 ⁴ ...+50
Максимальный уровень звукового давления, дБА	49	49	49	49	49
Максимальная производительность по потоку воздуха ⁵ , м³/ч	110	110	110	110	120
Параметры сети электропитания, В, Гц	230, 50	230, 50	230, 50	230, 50	230, 50
Масса устройства, кг	8,0±0,05	8,0±0,05	7,4±0,05	7,4±0,05	6,8±0,05
Габаритные размеры корпуса, мм	514 × 454 × 163	514 × 454 × 163	514 × 454 × 163	514 × 454 × 163	514 × 454 × 163
Срок службы, лет	5	5	5	5	5
Гарантийный срок эксплуатации, лет	1	1	1	1	1
Совместимость с системой MagicAir	Есть	Нет	Есть	Нет	Нет

3 Значение определено согласно ГОСТ IEC 60335-1-2015, п. 10.1.

4 Эксплуатация прибора в комплектации Tion O2 Eco при отрицательных температурах может привести к уменьшению срока службы прибора.

5 Производительность устройства зависит от условий эксплуатации.

5 УСТРОЙСТВО И ПРИНЦИП РАБОТЫ

5.1 Устройство

Внешний вид прибора со снятой сервисной панелью в комплектации Tion O2 Standard показан на рисунке 5.1.



Рисунок 5.1 — Состав устройства:

1 — заслонка воздушного канала; 2 — кнопки управления и ЖК-дисплей; 3 — выключатель питания; 4 — базовый фильтр класса F7; 5 — блок нагревателя; 6 — высокоэффективный HEPA фильтр класса E11; 7 — фильтр адсорбционно-каталитический АК; 8 — фиксаторы сервисной панели; 9 — отсек вентилятора и выходная решетка.

5.2 Принцип работы

Устройство монтируется на стену с воздушным каналом, ведущим на улицу. Через воздушный канал воздух с улицы подается в помещение при помощи вентилятора (рис. 5.1, поз. 9). Воздушный канал, предотвращающий попадание дождевой воды внутрь устройства, имеет наклон в сторону улицы (рис. 5.2) и защищен теплоизоляционной трубой. На воздушный канал со стороны улицы устанавливается защитная решетка Vents MB 100 6В, воздухозаборная решетка Tion или аналог.

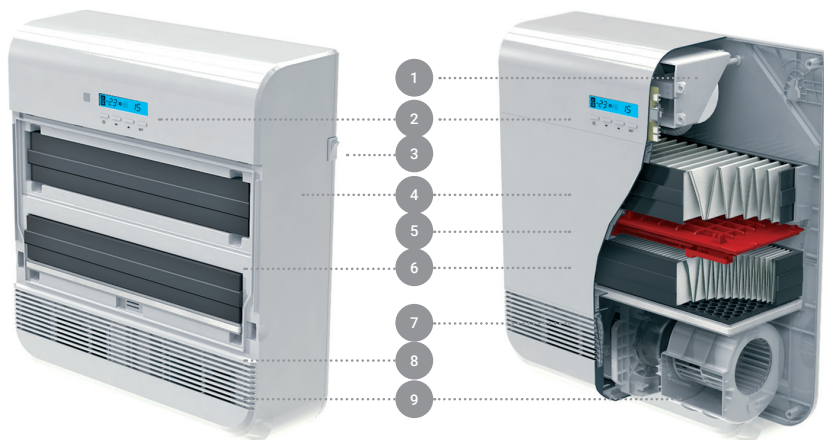
Внутри устройства установлен высокоэффективный фильтр класса E11⁶ согласно ГОСТ Р EN 1822-1-2010 (рис. 5.1, поз. 6). Воздух, проходящий через фильтр, очищается от мельчайшей пыли, аллергенов, бактерий, вирусов и спор плесневых грибов.

⁶ Интегральное значение эффективности фильтра относительно частиц размером 0,3 мкм составляет не менее 95%.

У воздухозаборного канала в устройстве располагается заслонка (рис. 5.1, поз. 1). Она автоматически закрывается при переводе устройства в режим «Ожидание» (п. 5.3.5) и предотвращает попадание в помещение уличного воздуха.

При необходимости приточный воздух может быть подогрев⁷ при помощи нагревателя (рис. 5.1, поз. 5).

Управление устройством осуществляется с помощью пульта дистанционного управления (далее по тексту – пульт), кнопок управления (рис. 5.1, поз. 2) или программного обеспечения для мобильных устройств (далее по тексту – ПО) Tion MagicAir⁸ (п. 5.4).



Рисунок 5.2 – Принцип работы устройства

Высокоэффективный фильтр класса E11 при желании может быть заменен пользователем на фильтр адсорбционно-каталитический АК-XXL с увеличенной емкостью. После установки фильтра адсорбционно-каталитического АК-XXL прибор обеспечивает очистку воздуха от вредных веществ в концентрации, до 10 раз превышающей допустимую. При этом устраняются сильные неприятные запахи. Эффективность фильтрации воздуха от атмосферной пыли сохраняется на уровне 80–90%.

5.3 Пользовательский интерфейс

Пользовательский интерфейс прибора состоит из следующих элементов:

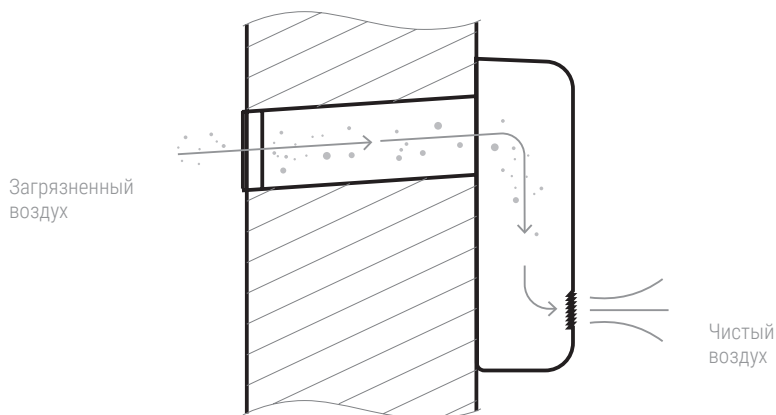
- жидкокристаллический дисплей (ЖК-дисплей);
- кнопки на панели управления;
- пульт управления;
- звуковые уведомления.

Актуальное состояние устройства отображается с помощью жидкокристаллического дисплея.

⁷ Кроме устройств в комплектации бризер Tion O2 Eco.

⁸ При комплектации изделия Tion O2 MAC, Tion O2 MAC Base и наличии базовой станции MagicAir.

ского дисплея, расположенного на лицевой панели устройства. Подробное описание системы индикации приведено в п. 5.3.1.

Переход между режимами работы устройства и настройка параметров осуществляется при помощи кнопок на панели управления устройства или ПДУ. Подробное описание функций кнопок панели управления приведено в п. 5.3.2. Подробное описание функций кнопок ПДУ приведено в п. 5.3.3.

Управление прибором сопровождается звуковой индикацией. Подробное описание системы звуковых уведомлений приведено в п. 5.3.4.

При работе прибора в составе системы MagicAir (п. 5.4) управление прибором происходит автоматически. Переход из автоматического режима управления в ручной осуществляется одним из двух способов:

- двойным нажатием любой кнопки на панели управления или на пульте дистанционного управления;
- длительным удержанием любой кнопки на панели управления.

5.3.1 Жидкокристаллический дисплей

Вся необходимая информация о текущем состоянии прибора отображается на ЖК-дисплее. Подсветка ЖК-дисплея включается сразу после нажатия кнопки на панели управления или пульте дистанционного управления (кроме случая выключения прибора кнопкой ) и автоматически выключается через 10 с. Подсветка не активна, когда прибор находится под автоматическим управлением системой MagicAir.

Обозначения на ЖК-дисплее поясняются на иллюстрациях ниже.



Рисунок 5.3 – Все элементы ЖК-дисплея: 1 – автоматическая работа прибора под управлением базовой станции в составе системы MagicAir; 2 – температура воздуха, поступающего в прибор; 3 – скорость вентилятора; 4 – температура воздуха, подаваемого в помещение; 5 – необходимость замены фильтра; 6 – прибор подключен к системе MagicAir; 7 – время включения прибора по таймеру: часы; 8 – нагреватель выключен или отсутствует; 9 – время включения прибора по таймеру: минуты; 10 – таймер активирован; 11 – дней до замены фильтров.



Рисунок 5.4 — Вид ЖК-дисплея, когда прибор соединен с базовой станцией системы MagicAir и находится под ее автоматическим управлением

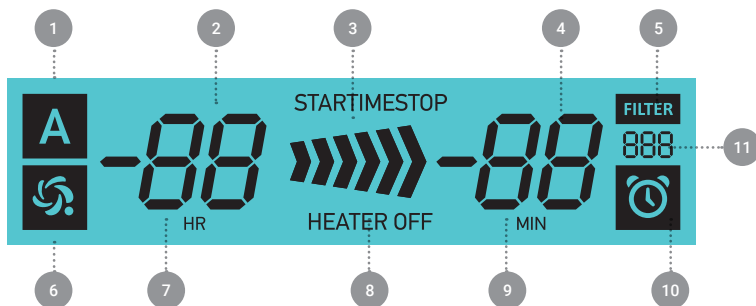

Рисунок 5.5 — Вид ЖК-дисплея, когда прибор подключен к базовой станции системы MagicAir и находится в режиме ручного управления



Рисунок 5.6 — Вид ЖК-дисплея, когда прибор находится в режиме ручного управления и приближается срок замены фильтров



Рисунок 5.7 — Вид ЖК-дисплея, когда прибор соединен с базовой станцией системы MagicAir и находится под ее автоматическим управлением, нагреватель выключен или отсутствует в комплектации





Рисунок 5.8 – Вид ЖК-дисплея, когда прибор находится в режиме «Ожидание»



ВНИМАНИЕ! Погрешность измерения температуры воздуха, поступающего и выходящего из прибора, может составлять ± 3 °С. Прибор НЕ предназначен для поддержания температуры воздуха в помещении.

5.3.2 Кнопки управления

На лицевой стороне корпуса устройства расположены четыре кнопки управления (рис. 5.9):  «Питание»,  «Настройка параметра [-]»,  «Настройка параметра [+]», **SET** «Выбор параметра». С помощью этих кнопок осуществляется перевод устройства между режимами «Работа» и «Ожидание» (п. 5.3.5), установка скорости воздушного потока (п. 5.3.6), установка температуры подогрева воздуха⁹ (п. 5.3.9), а также соединение с базовой станцией системы MagicAir¹⁰ (п. 5.4). Подробное описание функций кнопок приведено в Таблице 5.1.



Рисунок 5.9 – Кнопки панели управления:

1 – «Питание»; 2 – «Настройка параметра [-]»; 3 – «Настройка параметра [+]»; 4 – «Выбор параметра».

⁹ Кроме устройств в комплектации Tion O2 Eco.

¹⁰ Для устройств в комплектации Tion O2 MAC и Tion O2 MAC Base.

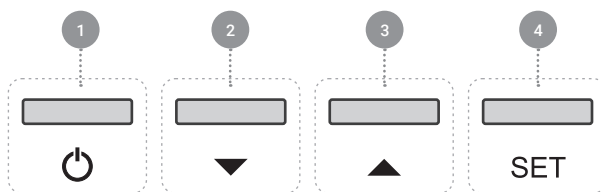

Команды, использующие одновременное нажатие двух и более кнопок, недоступны при управлении устройством с пульта.

Таблица 5.1 – Режимы работы и пользовательские команды

Исходный режим	Кнопка	Тип воздействия	Результат
«Ожидание»		Кратковременное нажатие ¹¹	Переход в режим «Работа»
«Работа»		Кратковременное нажатие	Переход в режим «Ожидание»
«Работа»	SET	Кратковременное нажатие	Переключение настраиваемого параметра в соответствии с Таблицей 5.4
«Настройка» ¹²		Кратковременное нажатие/долговременное нажатие ¹³	Изменение значения настраиваемого параметра в соответствии с Таблицей 5.4
«Настройка»		Кратковременное нажатие/долговременное нажатие	Изменение значения настраиваемого параметра в соответствии с Таблицей 5.4
«Работа»	+	Долговременное нажатие	Включение/выключение нагревателя
«Настройка»	+	Долговременное нажатие	Сброс счетчика дней до замены фильтров
«Работа»	SET +	Долговременное нажатие	Поиск базовой станции системы MagicAir подключение к ней (если возможно)

¹¹ Не более 1 секунды.

¹² Устройство находится в режиме настройки в течении 5 секунд после нажатия кнопки SET.

¹³ Не менее 2 секунд.

5.3.3 Пульт дистанционного управления

Пульт дистанционного управления (далее по тексту — пульт) предназначен для удаленного управления устройством в режиме ручного управления.

С помощью пульта можно осуществлять следующие действия:

- переключение прибора между режимами «Ожидание» и «Работа» (п. 5.3.5);
- регулировка скорости воздушного потока (п. 5.3.6);
- настройка целевой температуры (п. 5.3.9);
- настройка текущего времени (п. 5.3.10);
- настройка времени таймера включения и выключения прибора (п. 5.3.11);
- настройка минимальной допустимой температуры входящего воздуха (п. 5.3.12);
- настройка уведомления о замене фильтров (п. 5.3.13).



ВНИМАНИЕ! Элементы питания, которые поставляются с устройством, могут иметь сокращенный срок службы.

Перед первым запуском прибора в эксплуатацию, а также если пульт не работает, установите в него новые элементы питания. Для этого выполните следующие действия:

1. Откройте крышку отсека элементов питания;
2. Установите два элемента питания типа AAA 1,5 В, соблюдая полярность (элементы питания входят в комплект поставки);
3. Установите крышку отсека элементов питания на место до щелчка.

Основные функции кнопок пульта дублируют функции кнопок на лицевой стороне корпуса устройства и представлены в Таблице 5.2. Подробное описание назначения кнопок представлено в разделе «Список настраиваемых параметров» (п. 5.3.7).

Таблица 5.2 – Назначение кнопок пульта

Кнопка	Назначение
	Переключение между режимами «Работа» и «Ожидание»
	Настройка выбранного параметра [-]
	Настройка выбранного параметра [+]
SET	Выбор настраиваемого параметра



Рисунок 5.10 – Кнопки пульта

1 – «Выбор параметра»; 2 – «Изменение параметра [+]»; 3 – «Изменение параметра [-]»; 4 – «Питание».

5.3.4 Звуковые сигналы

Звуковые сигналы предназначены для информирования пользователя о выполнении устройством некоторых из функций. Значение звуковых сигналов приведено в таблице ниже. По желанию пользователя уведомление звуковыми сигналами может быть полностью отключено. Для этого необходимо одновременно нажать и удерживать в течение 2 с кнопки ▼ «Настройка параметра [-]», ▲ «Настройка параметра [+]» и **SET** «Выбор параметра» на панели управления прибора (недоступно для ПДУ).

Звуковые сигналы не активны, когда прибор находится под автоматическим управлением в составе системы MagicAir (п. 5.4). Значения звуковых сигналов приведены в Таблице 5.3

Таблица 5.3 – Значения звуковых сигналов устройства



Обрабатываемая команда	Количество сигналов
«Функция активирована»	1
«Функция деактивирована», «Ошибка»	2
«Таймер ресурса фильтров обновлен»	4

5.3.5 Режимы функционирования устройства

При эксплуатации устройство может находиться в одном из режимов:

- «Ожидание»;
- «Работа»;
- «Настройка»;
- «Сопряжение»;
- «Ошибка».

Переход между режимами «Работа» и «Ожидание» происходит при:

- нажатии кнопки  на панели управления прибора;
- нажатии кнопки  на пульте;
- включении/выключении по таймеру;
- автоматическом включении/выключении под управлением системы MagicAir (п. 5.4).

Включение прибора (переключение из режима «Ожидание» в режим «Работа») сопровождается одним звуковым сигналом, выключение – двойным (при включенных звуковых сигналах и ручном режиме управления прибором). Все установленные пользователем величины сохраняются при переключении в режим «Ожидание» и обратно.

При выключении с помощью пульта ДУ, нажатием кнопки  «Питание» на панели управления прибора или системой MagicAir, устройство переходит в режим «Ожидание» (рис. 5.11, 5.12). В режиме «Ожидание» прибор не работает по целевому назначению (заслонка воздуховода закрыта, вентилятор выключен), но питание подключено, и схема управления остается активной. Индикация режима «Ожидание» на ЖК-дисплее отображается как мигание горизонтальных сегментов (на иллюстрациях ниже обведены пунктиром).

Если прибор, находящийся в режиме «Работа», был выключен нажатием кнопки на боковой панели или отключением от сети, то при включении прибор будет находиться в режиме «Ожидание».



Рисунок 5.11 – Индикация режима «Ожидание»

1 и 2 – мигающие сегменты.

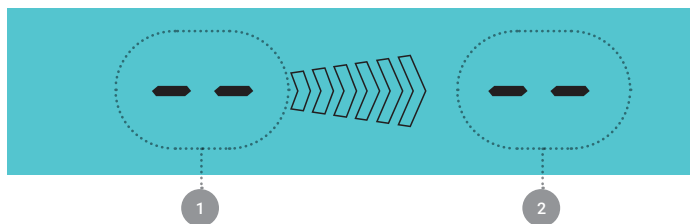

Рисунок 5.12 – Индикация режима «Ожидание» на ЖК-дисплее при активном таймере

1 и 2 – мигающие сегменты.

Режим «Настройка» предназначен для изменения параметров работы устройства и активируется нажатием кнопки **SET** «Выбор параметра» на пульте или панели управления устройства.

В данном режиме устройство находится в течении 10 с. после последнего нажатия одной из кнопок управления и готово принять одну из команд, описанных в п. 5.3.6.

Режим «Сопряжение» предназначен для подключения прибора к системе MagicAir и активируется одновременным нажатием и удерживанием в течении двух секунд кнопок ▲ «Настройка параметра [+]» и **SET** «Выбор параметра» на панели прибора.



Для подключения к системе MagicAir Ваше устройство должно быть комплектации Tion O2 MAC или Tion O2 MAC Base. Если Ваше устройство другой комплектации, его можно оснастить радиомодулем. Для этого обратитесь в Сервисный центр компании.

Режим «Ошибка» предназначен для предотвращения вывода устройства из строя и включается автоматически при возникновении нештатной ситуации. Подробнее нештатные ситуации и способы их устранения описаны в п. 7.2.

5.3.6 Список настраиваемых параметров

Изменение значений параметров прибора осуществляется в ручном режиме управления (с помощью панели управления или пульта) или автоматически под управлением системы MagicAir (п. 5.4.).

Чтобы выбрать параметр, значение которого вы хотите изменить, нажмите на кнопку **SET** «Выбор параметра». Переключение между параметрами производится последовательными нажатиями на кнопку **SET** «Выбор параметра». Зна-

чок выбранного параметра начинает мигать на ЖК-дисплее устройства.

Если величину параметра можно задать, то однократное нажатие на кнопки ▼ «Настройка параметра [-]» и ▲ «Настройка параметра [+]» приводит к изменению величины на единицу измерения. Для изменения величины параметра на несколько единиц нажмите и удерживайте кнопку ▼ «Настройка параметра [-]» или ▲ «Настройка параметра [+]» более одной секунды, пока желаемое значение параметра не будет достигнуто. Назначение кнопок при изменении значения выбранного параметра указаны в Таблице 5.2.

Таблица 5.4 – Настройка параметров устройства

№	Настраиваемый параметр	Значение кнопок
1	Целевая температура воздуха ¹⁴	▼ : -1 °C ▲ : +1 °C
	Нагреватель ¹⁴	▼ и ▲ 2 с.: вкл./выкл.
2	Текущее время ¹⁵	▼ : +1 ч ▲ : +1 мин
3	Таймер вкл./выкл. ¹⁵	▲ или ▼ : вкл./выкл.
4	Время таймера запуска прибора ¹⁶	▼ : +1 ч ▲ : +5 мин
5	Время таймера отключения прибора ¹⁶	▼ : +1 ч ▲ : +5 мин
6	Минимальная допустимая температура воздуха, поступающего в прибор ¹⁷	▲ : следующее значение ▼ : предыдущее значение
7	Время до обслуживания фильтров	▲ : +30 дней; ▼ : -30 дней; ▲ и ▼ 2 с.: 360 дней

Целевая температура и скорость воздушного потока имеют крайние значения, которые не могут изменяться циклически. То есть после достижения максимума дальнейшее нажатие кнопки ▲ «Настройка параметра [+]» не переведет величину на минимум, а оставит максимальной. Все прочие параметры изменяются циклически, то есть за максимальным значением при нажатии кнопки ▲ «Настройка параметра [+]» будет следовать минимальное.

14 У прибора в комплектации Tion O2 Eco нагреватель отсутствует.

15 Если прибор связан с системой MagicAir, настройка параметра невозможна.

16 Если прибор находится под управлением системы MagicAir, настройка параметра невозможна.

17 Параметр имеет значения: -25 °C, -30 °C, -35 °C, -40 °C.

Чтобы сохранить изменение настроек при переходе к следующему параметру, нужно воспользоваться одним из двух способов:

- нажать кнопку **SET** «Выбор параметра» и удерживать в течение 2 с. (способ недоступен при настройке с ПДУ);
- не нажимать никакие кнопки в течение 10 с.



При этом прозвучит одинарный сигнал, подтверждающий сохранение изменений и принятие их к исполнению.



Все параметры сохраняют установленные значения при переводе прибора в режим «Ожидание» и обратно следующими способами:

- при нажатии кнопки  «Питание» на ПДУ или панели управления прибора,
- при использовании таймера,
- при автоматическом управлении MagicAir,
- при отключении питания выключателем на правой панели прибора,
- при аварийном отключении электросети.

5.3.7 Установка скорости воздушного потока

Конструкцией устройства предусмотрено четыре скорости воздушного потока. Скорость воздушного потока настраивается в ручном режиме (с помощью панели управления или пульта управления) или автоматически в составе системы MagicAir (п. 5.4).

В ручном режиме управления регулировка скорости производится с помощью кнопок  «Настройка параметра [-]» и  «Настройка параметра [+]» на панели управления или пульте.

При нажатии кнопок  «Настройка параметра [-]» или  «Настройка параметра [+]» скорость воздушного потока будет соответственно уменьшена или увеличена, если в этот момент не происходит регулировки других настроек (п. 5.3.7).

Индикация на ЖК-дисплее скорости воздушного потока показана на рисунке 5.13.





Рисунок 5.13 – Индикация скорости работы устройства

1 – индикация первой скорости; 2 – индикация второй скорости; 3 – индикация третьей скорости; 4 – индикация четвертой скорости.

Максимальная скорость работы устройства предназначена для активного кратковременного проветривания помещения после долгого отсутствия в нем людей.

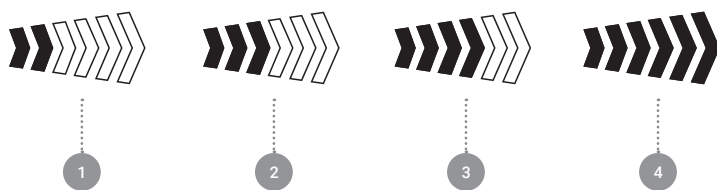
Для обеспечения подогрева¹⁸ холодного приточного воздуха устройство может автоматически уменьшать скорость воздушного потока. В этом случае при попытке установить более высокую скорость прозвучит двойной звуковой сигнал, а скорость воздушного потока не изменится. Для возвращения к режиму, в котором доступны все скорости, необходимо дождаться повышения температуры уличного воздуха или уменьшить целевую температуру подогрева воздуха.

5.3.8 Сброс к настройкам по умолчанию

Сброс настроек на заводские осуществляется одновременным нажатием четырех кнопок на панели управления устройства: **SET** «Выбор параметра», ▼ «Настройка параметра [-]», ▲ «Настройка параметра [+]» и  «Питание» (недоступно при настройке с пульта).

В режиме настройки какого-либо параметра данная функция не работает.

Значения параметров по умолчанию указаны в Таблице 5.5.

Таблица 5.5 – Значения параметров устройства по умолчанию

№	Параметр	Значение по умолчанию
1	Скорость работы вентилятора	№2
2	Минимальная допустимая температура (п. 5.3.12)	-30 °С
3	Температура подогрева воздуха	+20 °С
4	Время до замены фильтров	360 дней
5	Состояние нагревателя	Включен
6	Время начала работы по таймеру	17:00
7	Время окончания работы по таймеру	08:00
8	Текущее значение часов	00:00
9	Звуковые уведомления	Включены

5.3.9 Установка температуры подогрева воздуха

Установка целевой температуры производится в ручном режиме (с помощью панели управления или пульта управления) или автоматически под управлением системы MagicAir (п. 5.4).

Диапазон регулировки целевой температуры: от -20 до +25°С. Время достижения нового значения температуры составляет до 15 мин.

¹⁸ У прибора в комплектации Tion O2 Eco нагреватель отсутствует.

Заводское значение параметра: +20 °С.

Нажмите кнопку **SET** «Выбор параметра», чтобы значение целевой температуры на ЖК-дисплее замигало. Нажимайте кнопку ▼ «Настройка параметра [-]» или ▲ «Настройка параметра [+]» до тех пор, пока желаемое значение целевой температуры не будет достигнуто. В случае если нагреватель выключен (п. 5.3.9), то нажатие кнопок ▼ «Настройка параметра [-]» или ▲ «Настройка параметра [+]» ни к чему не приведет.



ВНИМАНИЕ! Если температура входящего воздуха выше целевой (т.е. подогрев не требуется), то целевая температура на ЖК-дисплее отображаться не будет. Чтобы посмотреть установленное значение, нажмите кнопку **SET** «Выбор параметра».



ВНИМАНИЕ! Если температура входящего воздуха понизится до меньшего значения, чем установлено параметром «Минимальная допустимая температура» (п. 5.3.12), прибор автоматически выключится. При этом на ЖК-дисплее будет отображено уведомление «EC02» (п. 7.2), заслонка закроется. В этом случае для последующего включения и перехода к нормальной работе нужно предварительно отключить прибор от сети и через несколько секунд снова включить его.



ВНИМАНИЕ! Если Вы используете прибор в комплектации Tion O2 Eco, то при возникновении конденсата или обмерзании отключите его. Возобновлять работу прибора рекомендуется только после того, как его температура выровняется с комнатной, и исчезнут признаки обмерзания. Для того чтобы в дальнейшем избежать обмерзания прибора или возникновения конденсата, обратитесь в любой уполномоченный Сервисный центр производителя для установки нагревателя (оплачивается отдельно).

Отключение нагревателя возможно в ручном режиме с помощью панели управления.¹⁹

¹⁹ У прибора в комплектации Tion O2 Eco нагреватель отсутствует.

Для отключения нагревателя перейдите в режим настройки целевой температуры при помощи кнопки **SET** «Выбор параметра» (п. 5.3.7). Одновременно нажмите и удерживайте в течение 2 с. кнопки ▼ «Настройка параметра [-]» и ▲ «Настройка параметра [+]» (недоступно при настройке с ПДУ). На дисплее появится надпись «HEATER OFF» и прозвучит одинарный сигнал. При этом в режиме настройки вместо значения целевой температуры появятся мигающие горизонтальные сегменты «- -», настройка целевой температуры станет недоступной. В режиме «Работа» индикация целевой температуры отсутствует.

Для включения нагревателя выполните те же действия. На дисплее появится значение целевой температуры вместо горизонтальных сегментов. Прозвучит одинарный сигнал.



ВНИМАНИЕ! Не рекомендуется выключать нагреватель при температурах входящего воздуха ниже 0 °С, это может привести к обмерзанию прибора и, как следствие, уменьшению производительности и увеличению шума.



ВНИМАНИЕ! При определенных показателях относительной влажности воздуха в помещении и температуры выходящего из прибора воздуха возможно появление конденсата на наружной поверхности прибора. В случае появления конденсата рекомендуется включить нагреватель и при необходимости увеличить целевую температуру до 10 °С.

5.3.10 Текущее время

Настройка текущего времени возможна в ручном режиме (с помощью панели управления или пульта управления) при отсутствии подключения к системе MagicAir (п. 5.4).

Настройка параметра «Текущее время» необходима для использования функции «Таймер» (п. 5.3.11).

Для настройки параметра выберите его при помощи кнопки **SET** «Выбор параметра» (п. 5.3.7).

Нажимайте кнопку ▼ «Настройка параметра [-]» для изменения значения часов на +1 ч и кнопку ▲ «Настройка параметра [+]» для изменения значения минут на +1 мин.

Если при изменении значения часов или минут Вы достигли максимального значения (23 часа или 59 минут), то при следующем нажатии соответствующей кнопки значение изменится на минимальное (00 часов или 00 минут).



Обратите внимание, что устройство не является точным вычислительным прибором. Проверяйте время, установленное на часах, и настраивайте его при необходимости. Рекомендуемая частота настройки времени на приборе — раз в полгода.

5.3.11 Таймер

Таймер предназначен для включения и выключения прибора (перевода из режима «Ожидание» и обратно) в заранее установленное время.

Настройка таймера возможна с помощью панели управления или пульта управления, только когда прибор не находится под автоматическим управлением MagicAir. Если прибор управляется системой MagicAir, то все предшествующие настройки таймера перестают быть активными.

Выберите параметр «Таймер вкл./выкл.» кнопкой **SET** «Выбор параметра» (п. 5.3.7) в ручном режиме управления прибором. Нажмите кнопку ▲ «Настройка параметра [+]» или ▼ «Настройка параметра [-]» для переключения между режимами активации/деактивации таймера. При этом режим таймера отображается в виде индикации «ON»/«OFF» (рис. 5.14).



Рисунок 5.14 — Индикация настройки состояния таймера

После выбора режима «Таймер активирован» («ON») нажмите кнопку **SET** «Выбор параметра» для перехода к настройке времени таймера. ЖК-дисплей пе-

рейдет в режим установки времени включения прибора по таймеру (рис. 5.15, мигающие сегменты обведены пунктиром).

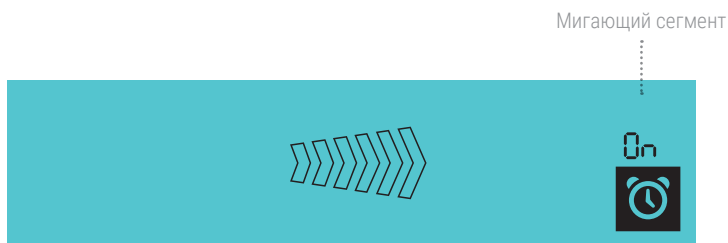

Рисунок 5.15 – Настройка времени включения устройства

1 и 2 – мигающие сегменты.

Нажимайте кнопку ▼ «Настройка параметра [-]» для изменения значения часов на +1 ч и кнопку ▲ «Настройка параметра [+]» для изменения значения минут на +5 мин.

Для изменения времени выключения прибора нажмите кнопку **SET** «Выбор параметра» еще раз, индикация ЖК-дисплея перейдет в режим установки времени (рис. 5.16, мигающие сегменты обведены пунктиром).



Рисунок 5.16 – Настройка времени выключения устройства

1 и 2 – мигающие сегменты.

Если при изменении значения часов Вы достигли максимального значения (23 часа), то при следующем нажатии кнопки ▼ «Настройка параметра [-]» значение изменится на минимальное (00 часов).

При активации таймера прибор будет включен с теми же настройками, что были установлены до перевода прибора в режим «Ожидание».

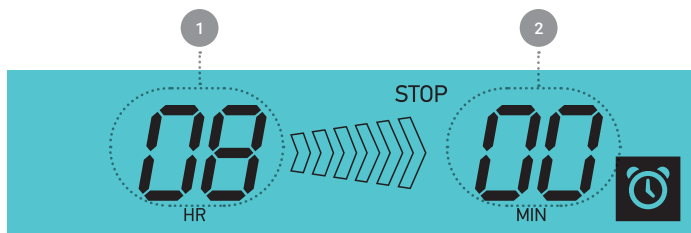
5.3.12 Минимальная допустимая температура

Данная функция предназначена для установки температуры отключения прибора.

Настройка минимальной допустимой температуры возможна в ручном режиме (с помощью панели управления или пульта управления).

Прибор будет переведен в режим «Ожидание», если температура на улице опустится ниже установленного значения; на дисплее будет мигать надпись «ECO2» (п. 7.2).

Заводское значение параметра: -30 °С.

Для настройки параметра выберите его при помощи кнопки **SET** «Выбор параметра» (п. 5.3.7). Нажимайте кнопку ▲ «Настройка параметра [+]» или ▼ «Настройка параметра [-]» на панели управления прибора для выбора следующего или предыдущего значения параметра.

Параметр принимает следующие значения: -25 °С, -30 °С, -35 °С, -40 °С.

5.3.13 Настройка уведомления о замене фильтра

Функция «Уведомление о замене фильтров» предназначена для контроля ресурса фильтров.

Установка уведомления о необходимости заменить фильтры возможна в ручном режиме (с помощью панели управления или пульта управления).

Функция осуществляет обратный отсчет времени от установленного пользователем до нуля. Счетчик отсчитывает время, только когда прибор включен (заслонка открыта, вентилятор нагнетает воздух).

Если прибор находится в режиме «Ожидание» или выключен кнопкой на боковой панели прибора, то счетчик останавливает обратный отсчет времени.

Заводское значение параметра максимально и равно 360 суткам.

Для настройки параметра выберите его при помощи кнопки **SET** «Выбор параметра» (п. 5.3.7).

Нажимайте кнопку ▲ «Настройка параметра [+]» для изменения значения на +30 суток и кнопку ▼ «Настройка параметра [-]» для изменения значения на -30 суток.

По достижении счетчиком значения 30 суток на дисплее появится надпись «FILTER» и индикация количества дней до замены фильтров.

По достижении счетчиком нулевого значения надпись на дисплее «FILTER» и пиктограмма скорости воздушного потока начнут мигать (рис. 5.17, мигающие сегменты обведены пунктиром).

Необходимо выключить прибор и осуществить замену фильтров на новые согласно п. 7.1.



Рисунок 5.17 – Настройка уведомления о замене фильтров

1 и 2 – мигающие сегменты.

Для запуска счетчика на новый цикл после замены фильтров в режиме настройки параметра удерживайте нажатыми одновременно кнопки ▲ «Настройка параметра [+]» и ▼ «Настройка параметра [-]» на панели управления прибора не менее 2 с. (недоступно при настройке с ПДУ). Надпись «FILTER» исчезнет с ЖК-дисплея.

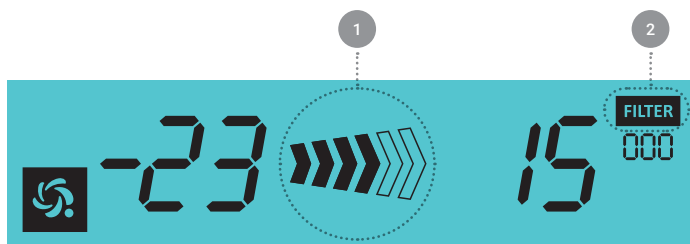

ВНИМАНИЕ! Не запускайте счетчик на новый цикл без замены фильтров. Эксплуатация прибора с фильтрами, выработавшими свой ресурс, может привести к уменьшению производительности, шумной работе вентилятора и выходу прибора из строя.

5.3.14 Завершение работы

При необходимости отключить прибор на короткое время нажмите кнопку  «Питание» на панели управления или пульте дистанционного управления. После этого вентилятор выключится, а заслонка закроется. В случае появления индикации ошибки при закрытии заслонки (заслонка не закрылась) прозвучит двойной звуковой сигнал. В этом случае включите прибор и выключите его повторно. Если ошибка повторилась, обратитесь в Сервисный центр.



ВНИМАНИЕ! Если Вы намерены полностью выключить прибор на длительное время, сначала нажмите кнопку  «Питание» на панели управления или пульте дистанционного управления и подождите 25 с. (пока закрывается заслонка), только после этого обесточьте прибор кнопкой сетевого питания на боковой панели, затем извлеките вилку сетевого шнура из розетки. В противном случае заслонка останется открытой, и воздух с улицы под действием естественной тяги будет поступать через прибор в помещение.



ВНИМАНИЕ! Если прибор находился выключенным длительное время с открытой заслонкой при отрицательных температурах уличного воздуха, то при его включении возможно отклонение параметров от номинальных характеристик прибора, например, увеличение шума и уменьшение производительности. Поэтому при возобновлении работы прибора в таких условиях рекомендуется выполнить следующие действия:

- переведите кнопку сетевого питания на правой панели прибора в положение «Включено»;
- дождитесь прогрева прибора до комнатной температуры;
- включите прибор кнопкой  «Питание» на панели управления или пульте дистанционного управления.



ВНИМАНИЕ! Если после выключения кнопки сетевого питания прозвучал двойной сигнал (заслонка не закрылась), то выполните следующие действия:

- отключите прибор от сети (выньте вилку из розетки) и поместите в теплое место помещения, в отдалении от места эксплуатации;
- дождитесь прогрева прибора до комнатной температуры;
- установите прибор на место эксплуатации;
- подключите прибор к электросети;
- переведите кнопку сетевого питания на правой панели прибора в положение «Включено».

5.4 Работа в составе системы MagicAir

5.4.1 Подключение устройства

С помощью специальных датчиков базовая станция MagicAir осуществляет мониторинг уровня CO₂ в помещении. Полученные данные передаются на облачный сервер, а с сервера – на смартфон. Через бесплатное мобильное приложение MagicAir пользователь может следить за состоянием совместимых устройств и управлять ими в любое время и в любом месте через интернет. В соответствии с заданными параметрами базовая станция системы MagicAir рассылает команды климатическим устройствам.

Бризеры Tion O2 MAC и Tion O2 MAC Base по умолчанию укомплектованы блоком связи для совместимости с системой MagicAir. Все прочие комплектации могут быть доукомплектованы блоком связи в Сервисном центре.

Работа бризера Tion O2 в составе системы MagicAir позволяет:

- передать автоматизированной системе задачу по поддержанию оптимального микроклимата. Базовая станция MagicAir собирает данные о состоянии воздуха и самостоятельно управляет бризером Tion O2.
- с помощью мобильного приложения следить за уровнем CO₂ в жилых и офисных помещениях.

5.4.2 Режимы управления

Для эксплуатации в составе системы MagicAir прибор необходимо к ней подключить. Подключить к системе MagicAir можно только те приборы, которые укомплектованы блоком связи.

Для подключения прибора к базовой станции MagicAir одновременно нажмите кнопки ▲ «Настройка параметра [+] и **SET** «Выбор параметра» на панели прибора и удерживайте их в течение двух секунд. Во время процесса подключения подсветка ЖК-дисплея прибора мигает. После успешного подключения прибор издаст одинарный звуковой сигнал. Процесс подключения займет не более 30 с. Если подключение не выполнено, то прибор издаст двойной звуковой сигнал.

После успешного завершения процесса подключения на ЖК-дисплее прибора появится знак MagicAir (п. 5.3.1). После подключения настройка времени с панели прибора невозможна (используется время, установленное системой MagicAir).

6.1 Распаковка и предварительный осмотр

Снимите транспортную упаковку и внимательно осмотрите устройство, чтобы убедиться в отсутствии повреждений, вызванных неправильной транспортировкой или хранением. Если Вы заметили какие-либо повреждения, свяжитесь с Сервисным центром организации-продавца, чтобы определить возможность дальнейшей эксплуатации устройства.

Новое устройство может иметь характерный запах пластика. Его причиной, скорее всего, послужила транспортировочная упаковка. Включите устройство на скорость воздушного потока №5 на несколько часов. Если запах не уменьшается, обратитесь в Сервисный центр организации-продавца.



ВНИМАНИЕ! После хранения или транспортировки при низкой температуре оставьте устройство в теплом помещении на 2 ч во избежание выхода устройства из строя, образования конденсата и повреждения пластиковых деталей при монтаже.

6.2 Правила размещения

Прибор необходим в тех помещениях, где люди проводят максимальное количество своего времени, т.е. где больше всего дышат: в детской, в кухне, в спальне, в гостиной.

Выбирать место для размещения прибора нужно с учетом его габаритных размеров (высота 514 × ширина 454 × глубина 163 мм) и длины кабеля питания (4,5 м). Обязателен минимальный зазор 50 мм от стен, пола или потолка. Расстояние от оконного откоса до центральной оси отверстия в наружной стене должно быть не меньше 500 мм. Наличие пульта дистанционного управления позволяет вешать прибор под потолком. Конструкция стены должна допускать прокладку вентиляционного канала. В местах, намеченных для сверления отверстий и бурения воздушного канала, должны отсутствовать элементы инженерных коммуникаций (электропроводка, трубы отопления и водоснабжения и т. п.).

6.3 Монтаж

6.3.1. Для использования устройства по назначению необходимо провести работы по монтажу устройства на стену внутри помещения. Чтобы произвести монтаж устройства, следуйте инструкциям, указанным в настоящем разделе и на монтажном шаблоне.



ВНИМАНИЕ! Заводская гарантия распространяется только на устройства, смонтированные специалистами, имеющими сертификат от изготовителя. Требуйте от специалиста по установке внести все необходимые сведения о монтаже в гарантийный талон.

6.3.2. Выберите предполагаемое место для установки компактного вентиляционного устройства на стене помещения при помощи монтажного шаблона. Убедитесь, что выполнены следующие условия:

- учтены все требования безопасности, указанные в разделе «Требования безопасности» Руководства по эксплуатации на устройство;
- батареи отопления, шторы, мебель и другие предметы не мешают при монтаже и не создадут помех для нормальной работы устройства;
- во время эксплуатации будет обеспечен свободный доступ к устройству для изменения настроек и контроля параметров работы по индикации;
- стена ровная, и будет обеспечено равномерное прилегание устройства к стене помещения, с прижатием уплотнительного кольца;
- стена не имеет существенного отрицательного уклона, нависание не должно превышать 2° (при необходимости используйте строительный отвес для проверки);
- конструкция стены допускает бурение вентиляционного канала (при необходимости проконсультируйтесь у специалистов);
- в намеченных местах для сверления отверстий и бурения вентиляционного канала отсутствуют элементы инженерных коммуникаций (электропроводка, трубы отопления и т.п.), при необходимости используйте искатель скрытой проводки и/или металлоискатель;
- для электрического питания устройства обеспечена возможность подключения к сети $230 \pm 10\% \text{ В} \sim$, 50 Гц, рассчитанной на нагрузку не менее 2000 Вт (дополнительные приборы не должны подключаться к этому же источнику).

6.3.3. Приложите шаблон для монтажа и наметьте место для бурения канала воздуховода.

6.3.4. Пробурите канал воздуховода согласно разметке монтажного шаблона и рисунку 6.3.

6.3.5. Разметьте места для отверстий под анкерные болты. Для этого вырежьте в монтажном шаблоне круг соответствующего диаметра и совместите с отверстием воздуховода.



Рисунок 6.3 – Бурение канала воздуховода



Рисунок 6.4 – Сверление отверстия для анкерных болтов

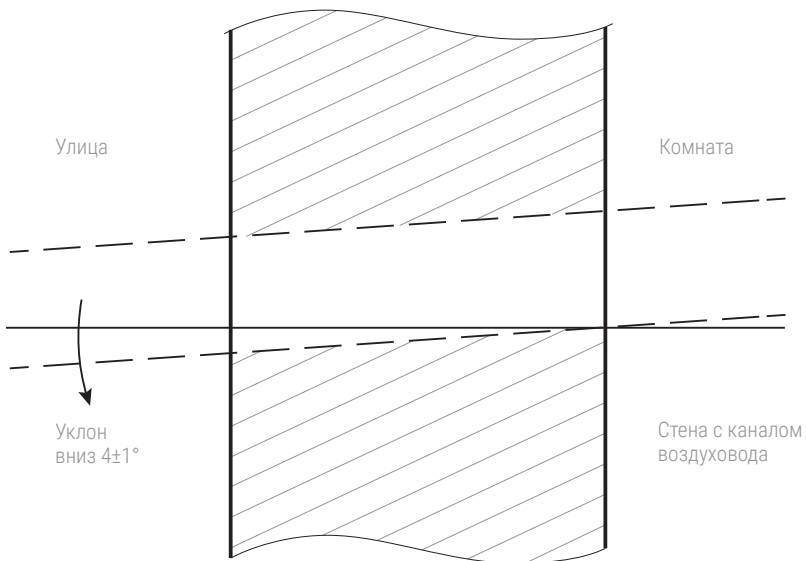

ВНИМАНИЕ! При бурении используйте промышленный пылесос с водосборным кольцом для исключения загрязнения отделки помещения буровым раствором.

6.3.6. Просверлите отверстия для двух анкерных болтов, как указано на рисунке 6.4.

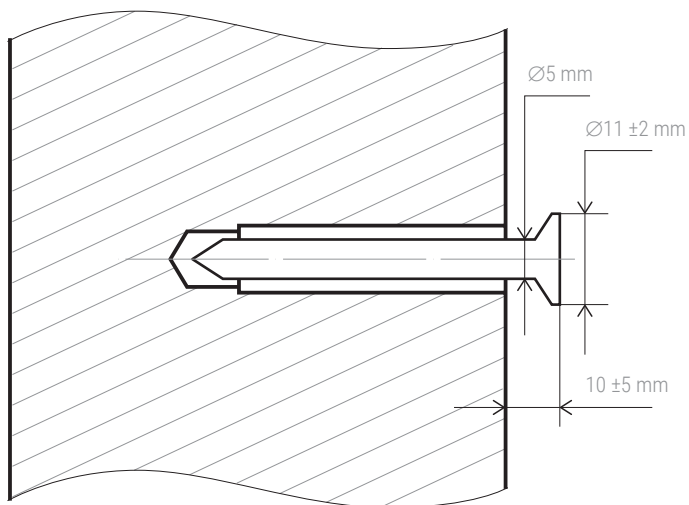
6.3.7. Установите слой термоизоляции (утеплителя) внутри канала воздуховода. Слой термоизоляции должен быть непрерывным, толщиной 20 мм. Срез слоя термоизоляции должен совпадать с плоскостью стены. Нанесите нейтральный силиконовый герметик непрерывным контуром между трубой и вентиляционным каналом со стороны комнаты.

6.3.8. Установите защитную решетку Vents MB 100 6В, воздухозаборную решетку Тiоп или аналог на воздуховод со стороны улицы. При работе на высоте будьте предельно осторожны, соблюдайте меры безопасности. При необходимости обратитесь к специалистам по высотным работам.

6.3.9. Установите два анкерных болта (входят в комплект поставки).

6.3.10. Убедитесь, что длина, на которую болты выступают из стены, соответствует указанной на рисунке 6.4.

6.3.11. Повесьте прибор на анкерные болты, используя монтажные проушины в задней стенке прибора. Не прилагайте чрезмерных усилий при совмещении болтов с проушинами — это может привести к повреждению корпуса устройства, при правильных действиях усилий не требуется.

6.3.12. Подключите устройство к сети питающего напряжения. Переведите выключатель на боковой панели в положение «включено». Нажмите клавишу включения на лицевой панели устройства. Подождите 10 секунд и выключите устройство при помощи выключателя на боковой панели устройства.

6.3.13. Отключите устройство от сети питания (рис. 6.5, поз 1).

6.3.14. Нажмите на фиксаторы слева и справа по направлению друг к другу, освободив нижние углы панели, и потяните панель по направлению на себя, преодолевая усилие магнитного фиксатора, расположенного внизу по центру сервисной панели (рис. 6.5, поз. 2).

6.3.15. Извлеките все фильтры из устройства (рис. 6.5, поз. 3). Удалите с них защитную упаковку.

6.3.16. Через образовавшуюся нишу убедитесь в равномерном прилегании уплотнительного кольца на теплоизоляционной трубе к уплотнению входного отверстия устройства.



Рисунок 6.5 – Снятие и установка сервисной панели



ВНИМАНИЕ! Убедитесь в отсутствии щелей и замытия уплотнительного кольца. Конец теплоизоляционной трубы не должен выступать во внутреннее пространство устройства.

6.3.17. Установите фильтры на место (рис. 6.5, поз. 4).

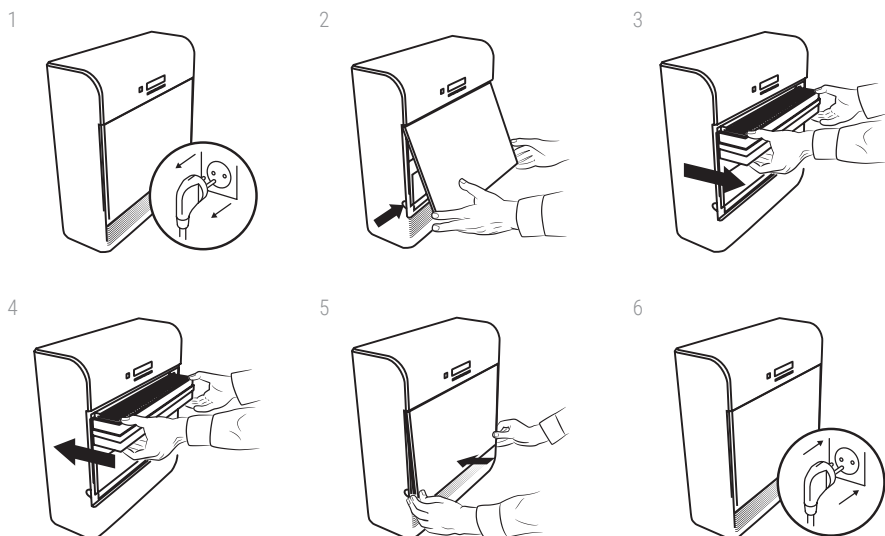
6.3.18. Установите на место сервисную панель. Убедитесь в срабатывании правого и левого фиксаторов (рис. 6.5, поз. 5).



ВНИМАНИЕ! Не нажимайте на фиксаторы при установке на место сервисной панели, так как это может привести к их поломке.

6.3.19. Подключите устройство к сети питания (рис. 6.5, поз. 6). Переведите выключатель на боковой панели в положение «включено». Дождитесь одиночного сигнала и снова выключите устройство.



ВНИМАНИЕ! Обрезка шнура электропитания устройства не допускается. При необходимости шнур электропитания устройства может быть помещен в пластиковый кабель-канал.

6.4 Электрическое подключение

Перед вводом прибора в эксплуатацию необходимо подключить его к сети электрического питания.

Параметры сети: однофазная переменного напряжения, 230 В, 50 Гц с защитным заземлением. Допустимая мощность для выбранной линии питания – не менее 2 кВт.

После подключения питания переведите выключатель на правой панели прибора в положение «Включено», при этом прибор перейдет в режим «Ожидание» (п. 5.3.5).

7 СЕРВИСНОЕ ОБСЛУЖИВАНИЕ

7.1 Процедура замены фильтров

Устройство в процессе эксплуатации нуждается в периодическом сервисном обслуживании. Обслуживание устройства заключается в замене высокоэффективного фильтра класса E11 и фильтра АК-XL по мере выработки ими своего ресурса. Замену фильтра нужно осуществлять не реже одного раза в год²⁰.



ВНИМАНИЕ! Высокоэффективный фильтр класса E11 и фильтр АК-XL нельзя пылесосить, мыть или стирать.

Замена фильтров необходима по мере выработки ими своего ресурса. Для замены фильтра выполните последовательность шагов, приведенных в Таблице 7.1.





ОСТОРОЖНО! Перед проведением работ необходимо отключить устройство от сети электропитания, выдернув вилку кабеля питания из розетки.

Таблица 7.1 – Замена фильтров

№	Действие	Иллюстрация
1.	Переведите устройство в режим «Ожидание», подождите 10 секунд для сохранения настроек, извлеките вилку кабеля питания из розетки	
2.	Снимите сервисную панель	

²⁰ Ресурс фильтра зависит от условий эксплуатации и скорости воздушного потока.

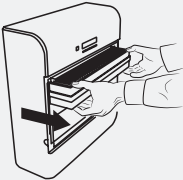
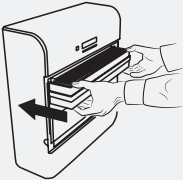
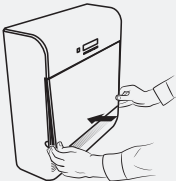
Таблица 7.1 – Замена фильтров. Продолжение.

№	Действие	Иллюстрация
3.	<p>Извлеките отработанные фильтры из блока фильтров устройства.</p> <p>Высокоэффективный фильтр класса E11 и фильтр АК-XL утилизируйте.</p> <p>Проведите чистку базового фильтра класса F7</p>	
4.	<p>Удалите заводскую упаковку с новых фильтров и установите их в блок фильтров устройства, согласно их расположению на рисунке 5.1</p>	
5.	<p>Установите сервисную панель</p>	
6.	<p>Включите вилку кабеля питания в розетку</p>	

7.2 Устранение неисправностей

При возникновении нештатной ситуации (далее по тексту – ошибки) устройство переходит в режим «Ошибка».

Режим «Ошибка» уведомляет пользователя о возникшей ошибке двойным звуковым сигналом и выводом кода возникшей ошибки на дисплее устройства. Перечень ошибок и соответствующих им кодов представлен в Таблице 7.2.

Таблица 7.2 – Перечень кодов нештатных ситуаций

Код	Тип ошибки	Описание
ЕС 01	Не критичная ²¹	Температура входящего воздуха более +50 °С
ЕС 02	Не критичная	Температура уличного воздуха ниже значения, установленного параметром «Минимальная допустимая температура» (п. 5.3.12)
ЕС 03	Не критичная	Температура выходящего воздуха более +50 °С
ЕС 04	Не критичная	Значение температуры выходящего воздуха ниже 25 °С (при включенном нагревателе)
ЕС 05	Критичная ²²	Ошибка работы заслонки
ЕС 06	Не критичная	Переохлаждение платы управления или индикации
ЕС 07, ЕС 08, ЕС 09, ЕС 10, ЕС 11	Критичная	Ошибка измерения температуры
no rF	Не критичная	Отсутствует/не работает RF-модуль



ВНИМАНИЕ! При возникновении критичной ошибки запишите ее код, отключите устройство от сети питания и обратитесь в Сервисную службу.

При возникновении не критичной ошибки проверьте выполнение условий эксплуатации устройства, отключите его от сети и дождитесь условий, удовлетворяющих эксплуатации устройства, или включите устройство повторно, если условия выполняются. Если ошибка при удовлетворительных условиях эксплуатации не исчезает после перезапуска устройства, обратитесь в Сервисную службу.

²¹ Не критичная ошибка устраняется после перезапуска устройства, установления условий эксплуатации, соответствующих настоящему руководству, или временно ограничивает функциональность устройства.

²² Критичная ошибка – это ошибка, которая может привести к выводу устройства из строя.

8 ХРАНЕНИЕ, ТРАНСПОРТИРОВКА, ВЫВОД ИЗ ЭКСПЛУАТАЦИИ

До введения в эксплуатацию устройство и изделия из комплекта поставки следует хранить и транспортировать в заводской упаковке. Помещение, в котором осуществляется хранение, должно соответствовать следующим требованиям:

- температура воздуха от 25 до +40 °С;
- относительная влажность воздуха не более 80% при +20 °С;
- исключена возможность попадания прямых солнечных лучей на упаковку;
- расстояние до нагревательных приборов и других источников тепла составляет не менее 1 м;
- в помещении отсутствуют вещества и материалы, имеющие неприятные запахи высокой интенсивности.

В случае соблюдения указанных требований срок хранения — не менее одного года.

При транспортировке устройства необходимо обеспечить защиту от резких ударов, падений и воздействия климатических факторов.

По истечении назначенного срока службы устройства потребителю необходимо приостановить его эксплуатацию и обратиться в Сервисный центр организации-продавца для получения информации о возможности дальнейшего использования устройства или его утилизации.

Устройство нельзя выбрасывать вместе с обычным бытовым мусором. Оно подлежит сдаче на утилизацию в соответствующий пункт приема электрического и электронного оборудования для последующей переработки и утилизации в соответствии с федеральным или местным законодательством. Большинство деталей, используемых в устройстве, имеют маркировку кодов переработки и могут быть подвергнуты вторичной переработке. Обеспечивая правильную утилизацию данного продукта, Вы помогаете сберечь природные ресурсы и предотвращаете ущерб для окружающей среды и здоровья людей, который возможен в случае ненадлежащего обращения. Более подробную информацию о пунктах приема и утилизации данного продукта можно получить в местных муниципальных органах или на предприятии по вывозу бытового мусора.

9 ГАРАНТИЙНЫЕ ОБЯЗАТЕЛЬСТВА

АО «Тион Умный микроклимат» устанавливает срок службы на устройство 5 лет при условии соблюдения правил установки и эксплуатации. Гарантийный срок эксплуатации устройства составляет 1 год²³ и отсчитывается от даты продажи при условии соблюдения правил эксплуатации. Гарантийный срок не распространяется на расходные материалы из комплекта поставки, имеющие ограниченный срок службы (уплотнитель, крепежные изделия, воздушный фильтр и воздухозаборную решетку).

Перед использованием устройства внимательно изучите Руководство по эксплуатации, условия гарантийных обязательств, а также проверьте его комплектность и внешний вид.

Гарантия действительна при предъявлении правильно заполненного гарантийного талона, либо при предоставлении товарного или кассового чека, либо иных документов, удостоверяющих факт и дату продажи устройства. В случае если дату продажи установить невозможно, гарантийный срок исчисляется с даты изготовления устройства²⁴.

Гарантийное обслуживание не предоставляется в следующих случаях:

- нарушена гарантийная наклейка на задней поверхности устройства;
- имеются следы самостоятельного ремонта, разбора-сборки, модификации устройства или его ремонта в неавторизованных Сервисных центрах;
- не читается (стерт, подчищен, исправлен или уничтожен) серийный номер устройства;
- устройство было повреждено в результате стихийных бедствий (пожар, наводнение и т. п.) и других причин, находящихся вне контроля продавца (изготовителя) и покупателя;
- устройство было повреждено при перевозке, и повреждения не были письменно подтверждены сотрудником службы доставки;
- на устройстве имеются механические повреждения (сколы, трещины и т. п.), возникшие вследствие воздействия чрезмерной силы, химически агрессивных веществ, высоких температур;
- неисправность возникла при подключении устройства к электрической сети с нарушением требований, приведенных в настоящем Руководстве по эксплуатации;
- неисправность возникла в результате скачков напряжения в электросети;
- неисправность и дефекты возникли вследствие попадания внутрь устройства посторонних предметов, жидкостей и т. п.;
- устройство хранилось, монтировалось или эксплуатировалось с нарушением требований, приведенных в настоящем Руководстве по эксплуатации.

²³ Если иное не предусмотрено требованиями законодательства страны, в которой осуществляются гарантийные обязательства.

²⁴ В соответствии с законом Российской Федерации от 07.02.1992 N 2300-1 (ред. от 18.04.2018) «О защите прав потребителей», ст.19, п.2.

По вопросам, связанным с выполнением гарантийных обязательств по устройству, просим Вас обращаться к организации, в которой устройство было приобретено.

Контакты сервисной службы компании «Тион»

Телефон: 8 (800) 500-78-32

e-mail: service@tion.ru

www.tion.ru/service



ПОДТВЕРЖДЕНИЕ СООТВЕТСТВИЯ

Товар сертифицирован.

Сертификат и декларация о соответствии расположены для ознакомления в свободном доступе в сети Интернет на сайте <https://tion.ru/about/doc>.

Товар соответствует требованиям:

- ТР ТС 004/2011 "О безопасности низковольтного оборудования"
- ТР ТС 020/2011 "Электромагнитная совместимость"
- ТР ЕАЭС 037/2016 «Об ограничении применения опасных веществ в изделиях электротехники и радиоэлектроники».

Дата выпуска _____

Штамп ОТК

АО «Тион Умный микроклимат»

Россия, 630090, г. Новосибирск,
ул. Инженерная, 20, офис 112, тел.: +7 (800) 500-60-29
e-mail: service@tion.ru

www.tion.ru